

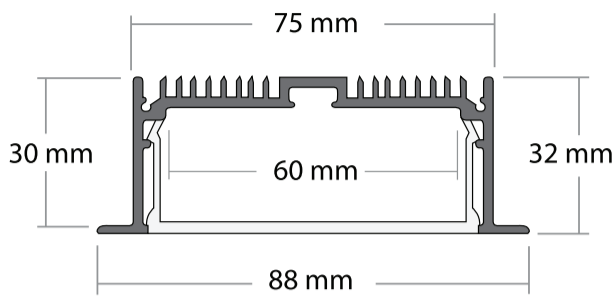

ЛИНЕЙНЫЙ СВЕТИЛЬНИК TALUM E88.32



ТЕХНИЧЕСКИЕ ХАРАКТЕРИСТИКИ

Ширина x Высота	88 x 32
Длина	2000 / 2500
Монтажное отверстие	75 x 30
Максимальная ширина ленты	60

размеры указаны в мм

Варианты установки линейных светильников TALUM E88.32:

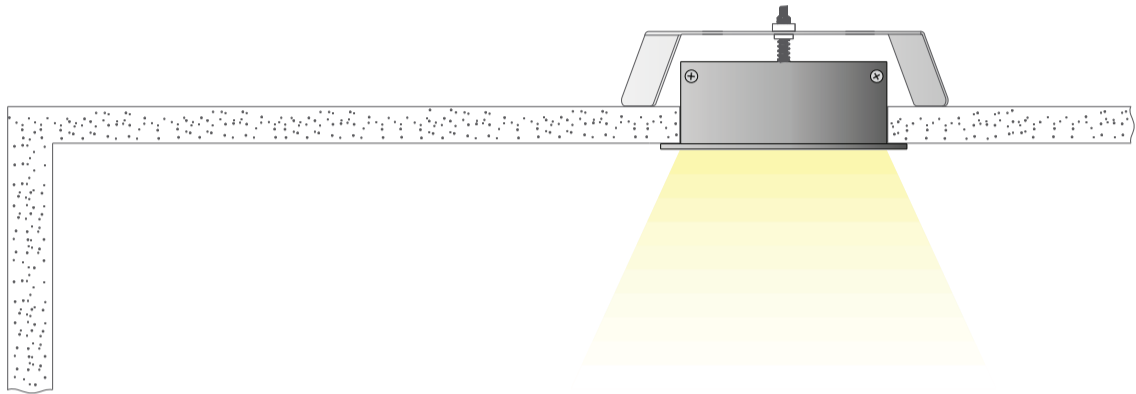

**Если длина светильника превышает 2000 мм,
каждый отрезок светодиодной ленты следует подключать с двух ее сторон.**

Монтаж встраиваемого светильника

